

System 50

Doppelseitiger Alu-Textilspannrahmen
 Profil 50 × 50 mm, Farbe schwarz

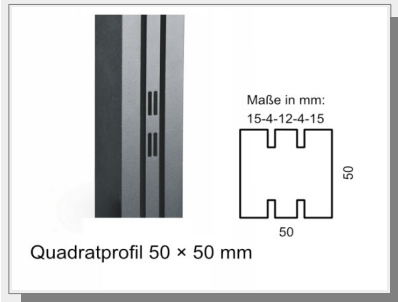

Ein besonders stabiles, doppelseitiges Profil für den werkzeugfreien Modulbau mit Schnellspanntechnik, auch für sehr große Formate. Der Textilrahmen kann einseitig oder beidseitig mit Stoff bespannt werden. Wahlweise je nach Einsatz:

- Wandflächenbestückung
- Einzelrahmenbestückung

Teilweise werden Stellfüße benötigt. Umfangreiches Zubehör steht zur Auswahl.

Rahmensystem

Grundrahmen



Einzelteile:
 2× Horizontale Strebe mit Schnellspanner
 2× Senkrechte Strebe unten
 2× Senkrechte Strebe oben
 1× Stabilisierungsstrebe horizontal

Anbaurahmen



Einzelteile:
 2× Horizontale Strebe mit Schnellspanner
 1× Senkrechte Strebe unten
 1× Senkrechte Strebe oben
 1× Stabilisierungsstrebe horizontal

Spezifikationen

Maße (B × H)	Gewicht (ohne Stellfüße)	Maße (B × H)	Gewicht (ohne Stellfüße)
1000 × 2400 mm	ca. 10,8 kg	950 × 2400 mm	ca. 7,1 kg
1000 × 2500 mm	ca. 11,0 kg	950 × 2500 mm	ca. 7,2 kg
1000 × 3000 mm*	ca. 12,8 kg	950 × 3000 mm*	ca. 8,1 kg
1000 × 3400 mm*	ca. 14,0 kg	950 × 3400 mm*	ca. 8,7 kg
1000 × 3500 mm*	ca. 14,2 kg	950 × 3500 mm*	ca. 8,8 kg
1000 × 3600 mm*	ca. 14,8 kg	950 × 3600 mm*	ca. 9,1 kg
1000 × 4000 mm*	ca. 16,0 kg	950 × 4000 mm*	ca. 9,7 kg
* Erweiterung in der Höhe mit Verlängerung(en)			

Montage



Einsatz von Grundrahmen und Anbaurahmen mit Zubehör

Die Vorteile

- multifunktionales Alu-Modul-System
- frei erweiterbar und kombinierbar
- werkzeugfreie Montage
- Schnellspanntechnik
- Türmodul 240/250 cm 300 cm
- besonders stabiles Profil
- beidseitig mit Stoff bespannbar
- Textilspanntechnik
- große Auswahl an Zubehör
- Miete oder Kauf

Textilbespannung

Wandflächenbestückung (Ausführung „Stellwand“)



Eine Stellwand besitzt eine Textilgrafik über alle Rahmenelemente je Wandfläche. Das erzielt eine optische Einheit, die Wandfläche zeigt ein komplettes Bild.

Einzelrahmenbestückung (Ausführung „Präsentationswand“)

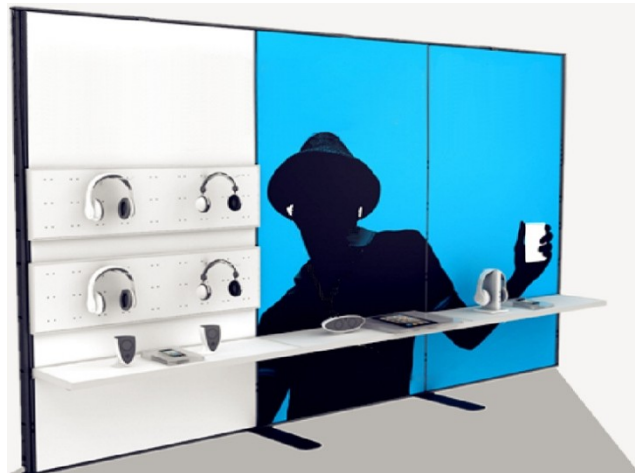

Eine Präsentationswand besitzt separate Textilgrafiken für jedes einzelne Rahmenelement der Wandfläche, die Anzahl der Textilgrafiken entspricht somit der Menge der Rahmenelemente. Die Grafikflächen werden regelmäßig unterbrochen. Besonders bei mehrteiligen Bildern ist dieser Effekt zu berücksichtigen.

Stoffauswahl

unbedruckter weißer Stoff

B-1 Brandschutz

- Blackoutstoff black back
- Blackoutstoff white back
- Displaystoff
- Standardstoff
- Backlitstoff
- Spezialstoffe

Profidruck auf Stoff

Thermotransferverfahren / B-1 Brandschutz

- Blackoutstoff black back
- Blackoutstoff white back
- Displaystoff
- Standardstoff
- Backlitstoff
- Spezialstoffe

Messestandbeispiele



Aufbaumöglichkeiten

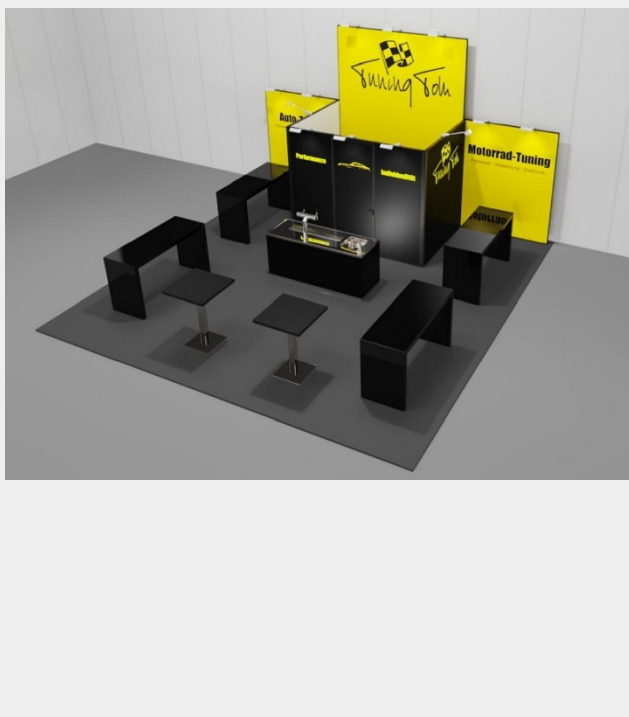
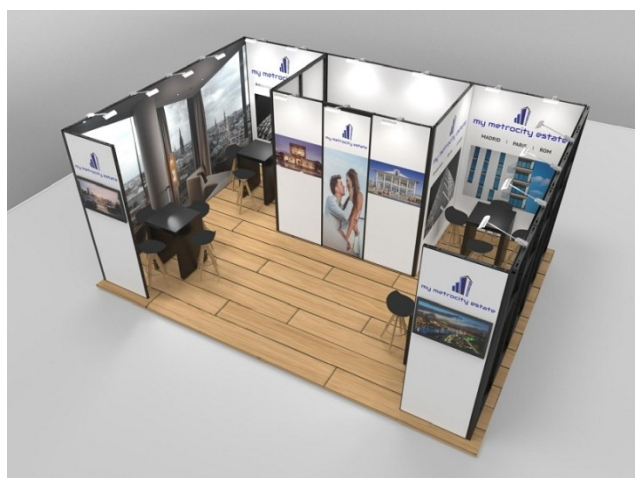

Empfohlenes Zubehör

Verbinder

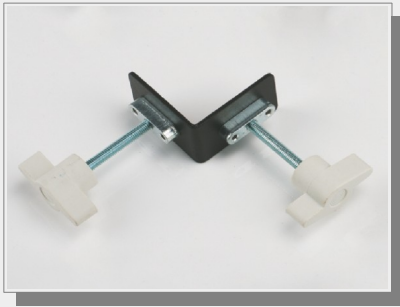

Eckverbinder

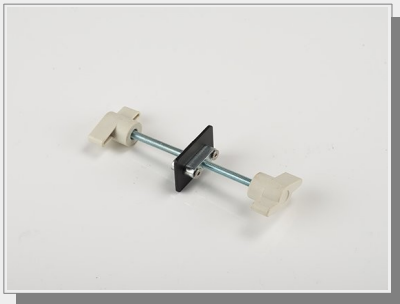

Reihenverbinder

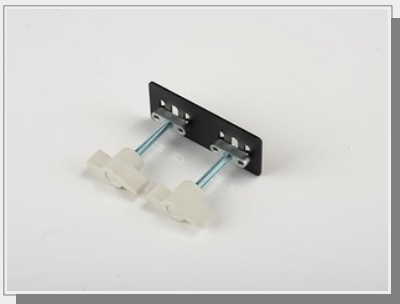

Hintereinanderverbinder

Displayboard



Displayboard mit Displayhalter

Füße



Fuß Ausleger beidseitig (Standardprodukt)



Fuß Ausleger einseitig (Sondermodell)

Regal

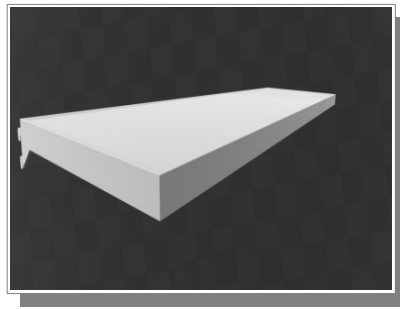

Regalträger

Monitorhalter



Monitorhalter mit Vesa und universellen Befestigungen

LED Lampen

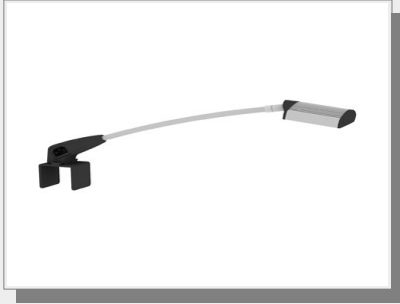

LED Lampe 18 Watt



LED Lampe 35 Watt



LED Lampe 50 Watt



Brückenlicht 9 Watt

Lampenhalter

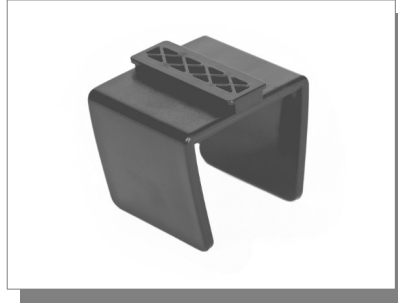

Lampenhalterung Steckschuh



Lampenhalterung Fix

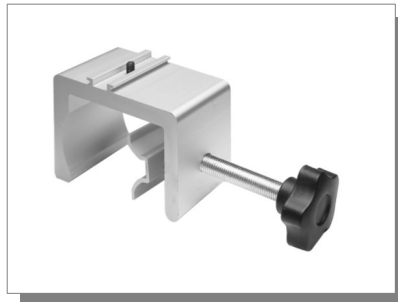

Lampenhalterung Vario

Profilverlängerungen Höhe



Profilverlängerungen in unterschiedlichen Längen

Seitenabdeckungen

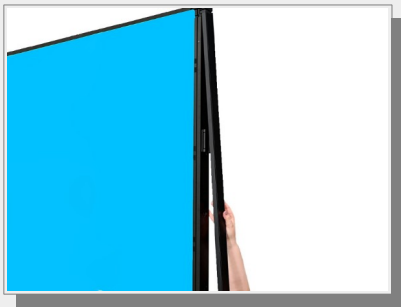

Seitenabdeckset für unterschiedliche Höhen

Eckabdeckungen



Eckabdeckset für unterschiedliche Höhen

Türmodul

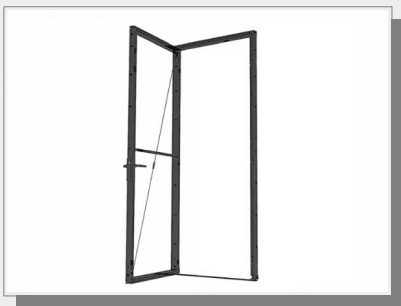

Türmodul 1m in verschiedenen Höhen

Lagerraummodul



Lagerraummodul 1m in verschiedenen Höhen

Counter



Counter 1 m

Trolley



verschiedene rollbare Transporteinheiten

Spezialzubehör

- Spezialverbinder
- Kleiderstange
- Horizontale Verlängerungen
- Counter 2 m
- Verpackungen

- auf Anfrage -

Weitere Informationen auf matogo.de

